

NÁVOD K INSTALACI

Před instalací překontrolujte jestli je balení kompletní.

Príslušenství může být výrobcem bez předchozího upozornění změněno, bez vlivu na funkci baterie.

Výkres je pouze informativní.

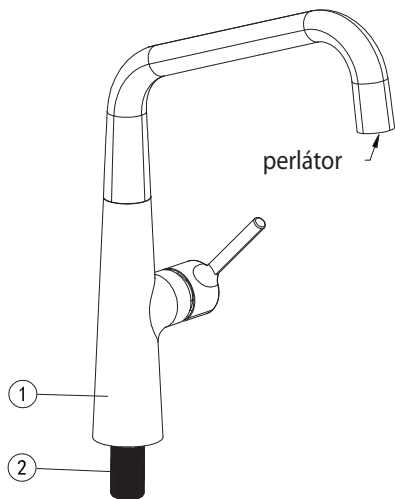

číslo	popis	počet
1	tělo baterie	1
2	závitové pouzdro	1
3	O-kroužek	1
4	podložka	1
5	upevňovací matice	1
6	flexibilní hadička	2
7	plastová základna	1
8	klíč na perlátor	1

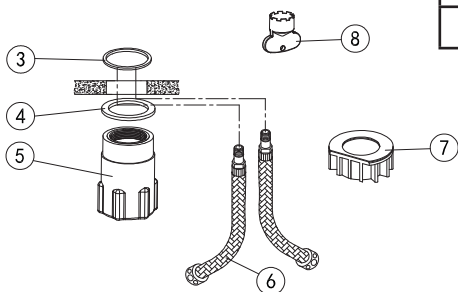

Nerozebírejte tělo baterie, je nastaveno a odzkoušeno z výroby. Před připojením vody do baterie propláchněte přírodní trubky a hadičky.

Po instalaci se ujistěte, že je vše pevně a těsně utaženo a nikde neprosakuje voda.

Pracovní tlak vody 0,05 - 1,0 Mpa

Pracovní teplota vody 4 °C - 90 °C

Připojení teplé vody vlevo / studené vpravo

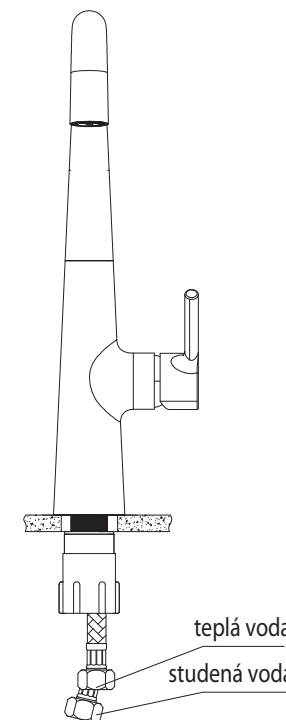
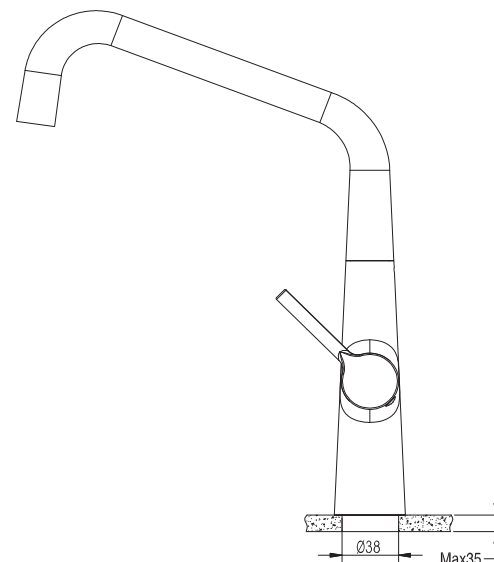
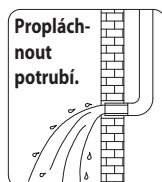
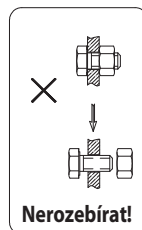

Ujistěte se, že otvor pro baterii odpovídá požadovanému rozměru. Propojte tělo baterie, flexibilní hadičky a roháčky.

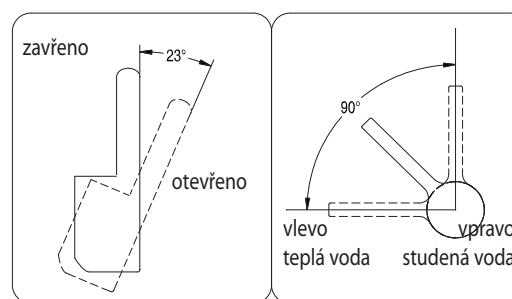

Údržba

Pro udržení čistého a lesklého povrchu:

- oplachujte čistou vodou a vždy otřete dosucha.
- pro odstranění kamence použijte vhodné dostupné čisticí prostředky. Potom opláchněte čistou vodou a osušte.
- nepoužívejte hrubé čisticí prostředky.
- perlátor čistěte vždy, když je to potřeba.

