

Obr 8

Připojte obě kaskády dle schématu. Tip: Pokud fungují obě kaskády samostatně, tento krok vynechejte. Je ale nutné použít ještě jednu flexibilní nerezovou hadici, 1 m.

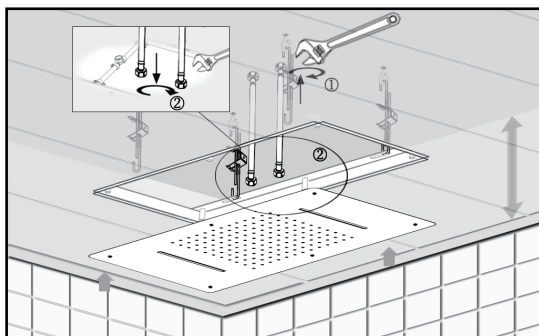

Obr 9

Propojte vodovodní potrubí se stropní sprchou.

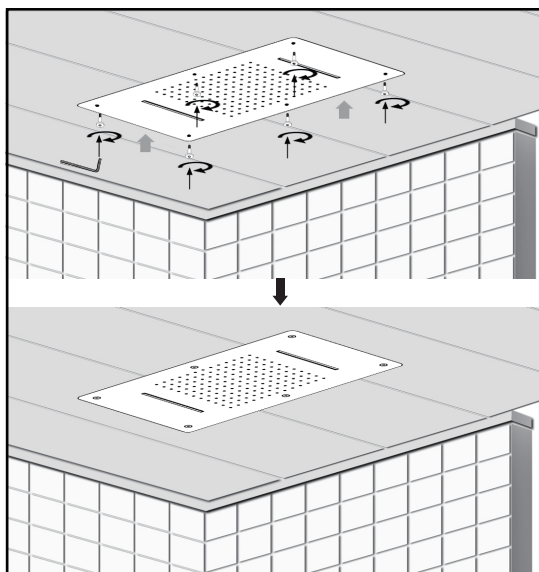

Obr 10

Upevněte stropní sprchu do instalačního rámu pomocí dlouhých šroubů, které jsou součástí balení (část C).

SAPHO

MS343

Stropní sprcha do pohledu se dvěma kaskádami, 700x380mm, leštěný nerez

NÁVOD NA INSTALACI

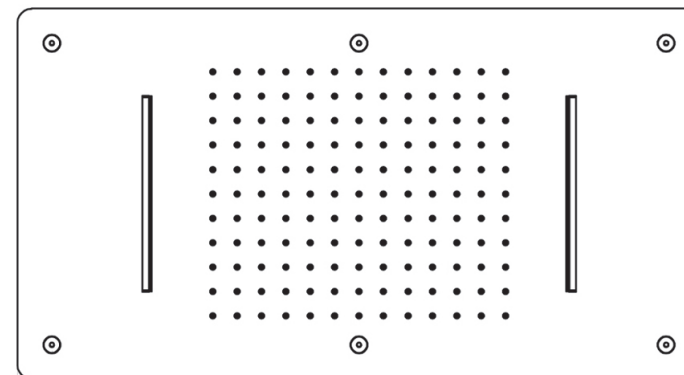

01 / MS343

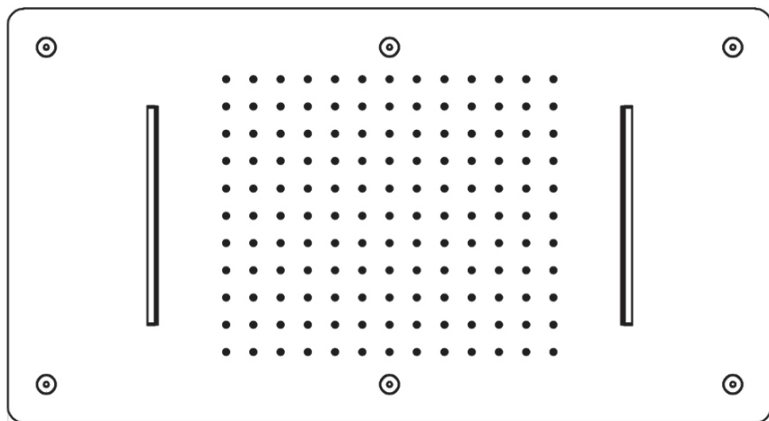

02 / Nářadí potřebné k instalaci (není součástí balení)

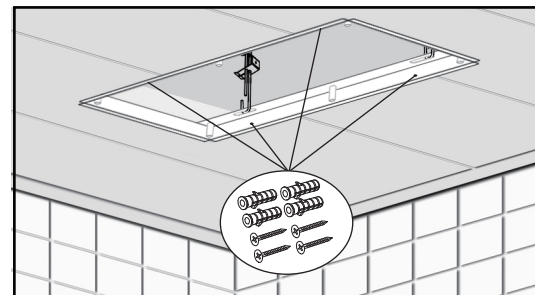
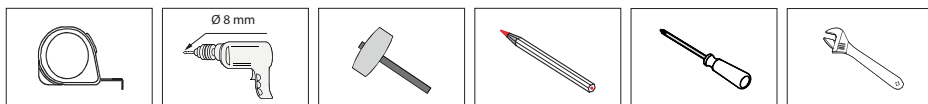

Obr 6
Upevněte rám a ujistěte se, že je zarovnan se stropem.

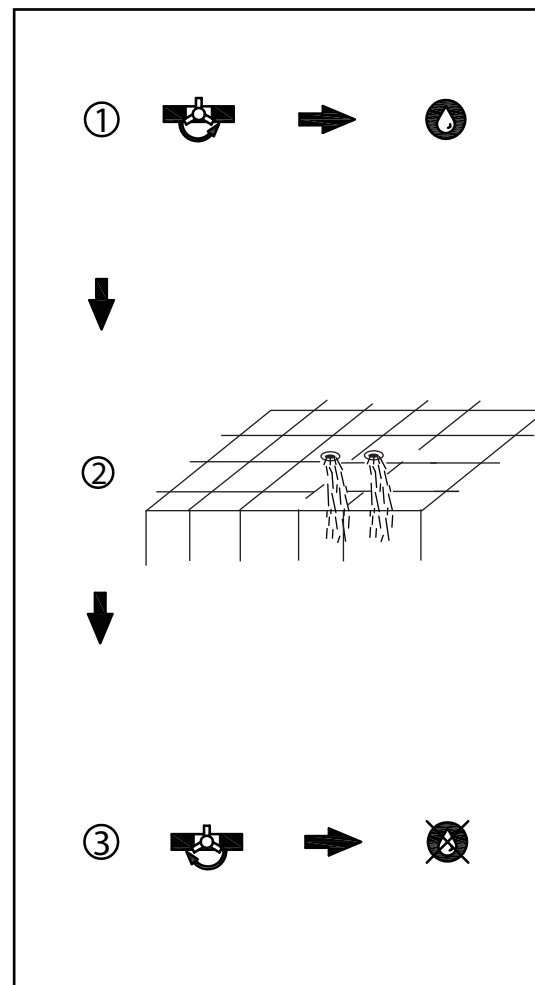

Obr 7
Propláchněte vodovodní potrubí, aby došlo k odstranění nečistot. Před samotnou instalací je nutné uzavřít přívod vody.

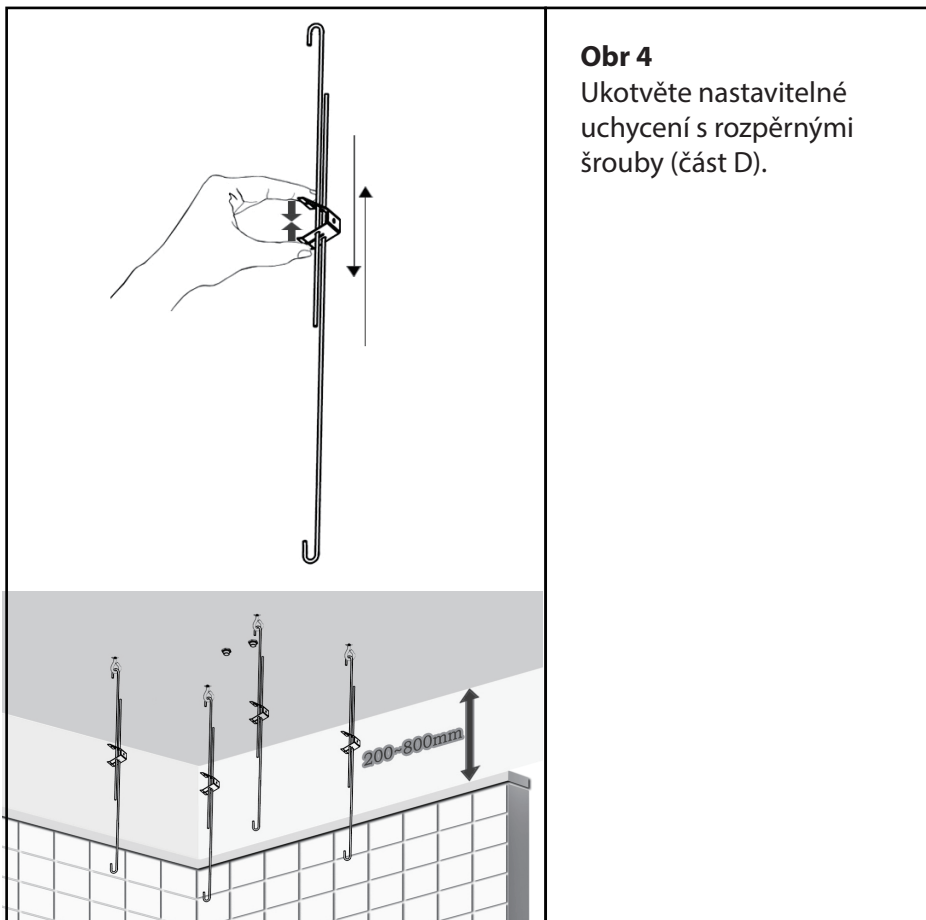

Obr 4
Ukotvěte nastavitelné uchycení s rozpěrnými šrouby (část D).

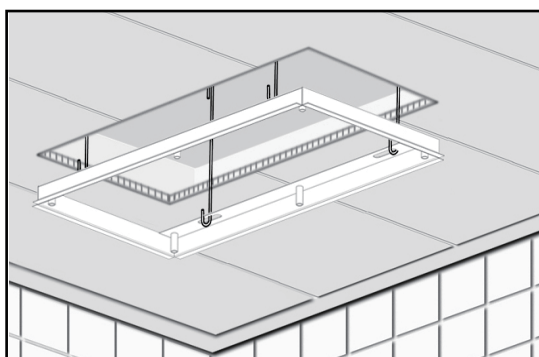

Obr 5
Instalační rám nasadte na nastavitelné uchycení a upravte délku dle potřeby.

03 / Seznam dílů

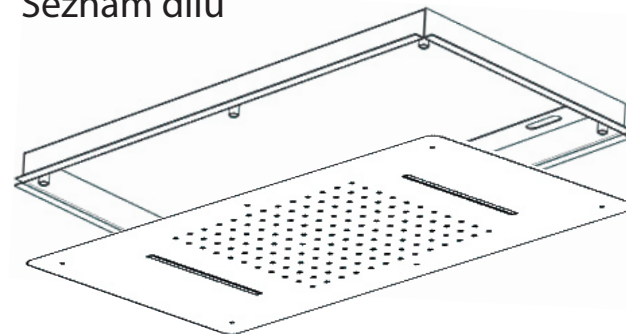

A(1KS)		E (4KS) 250mm 1000mm	F (4KS)
B(1KS)			
C(6KS)			
D(4KS)			
G(4KS)		H(4KS)	
I(1KS)		J(4KS)	
K(3KS)			

04 / Rozměry

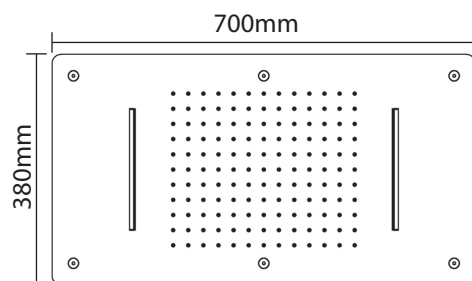

05 / Instalace

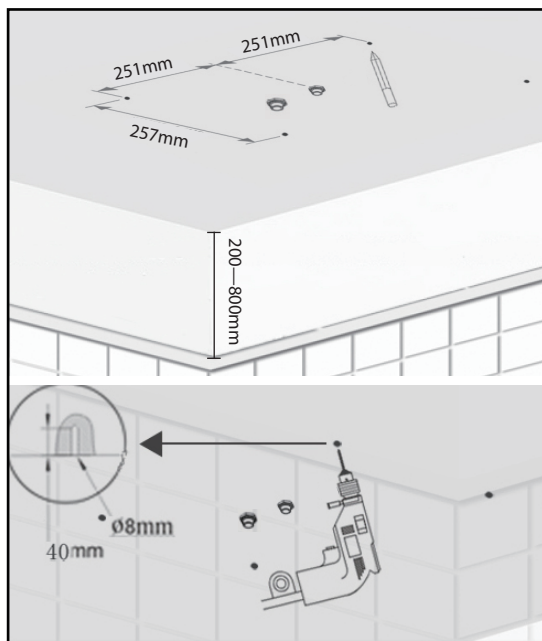

Obr 1

Připravte připojení vody.
Ve stropě vyvrtejte
4 otvory \varnothing 8 mm dle
nákresu.

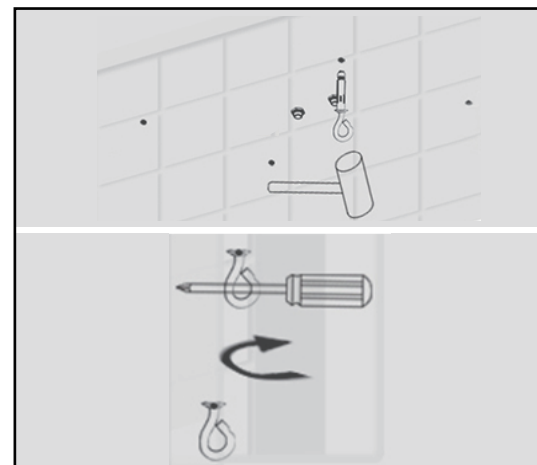

Obr2

Vložte kovový
rozpěrný šroub (část D)
a zašroubujte ve směru
hodinových ručiček.

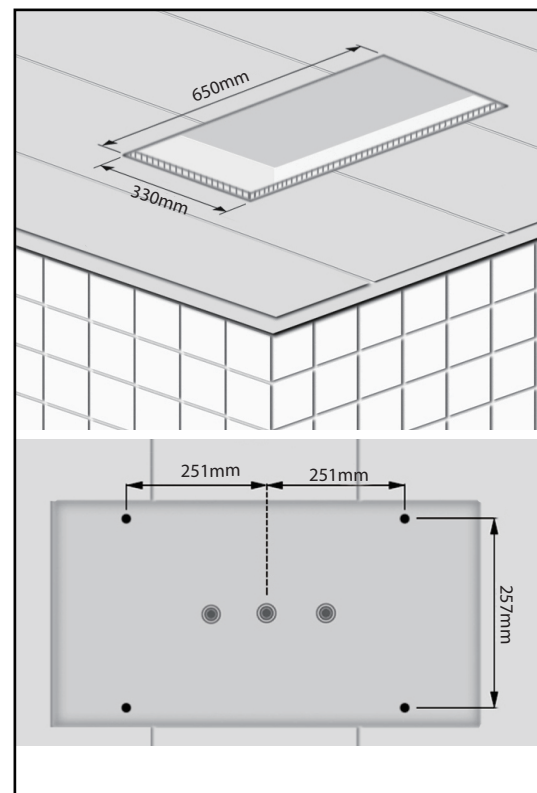

Obr 3

Vytvořte otvor ve stropě
o velikosti 650X330mm.
Doporučujeme
zkontrolovat skutečnou
velikost produktu.