

Instalační schéma

Inštaláčna schéma
Toelde pítési diagram
Schemat instalacji
Installation scheme
Installations-schema

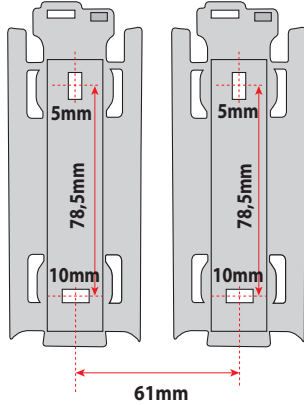

1) otevřít

(sk) otvorit
(hu) nyisd
(pl) otwarty
(en) open
(de) Öffnen Sie

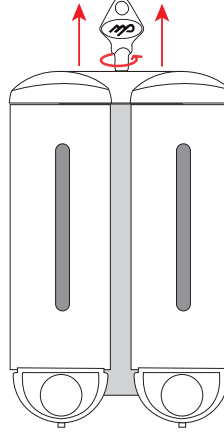

2) vysunout

(sk) vysunúť
(hu) eject
(pl) wysunąć
(en) remove
(de) Auswerfen

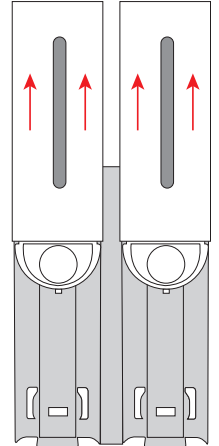

3) připevnit

(sk) pripevniť
(hu) csatolja
(pl) mocowanie
(en) fix
(de) Anbringen

a) přišroubovat

(sk) priskrutkovat
(hu) csavarja
(pl) wkręcić
(en) screw
(de) Einschrauben

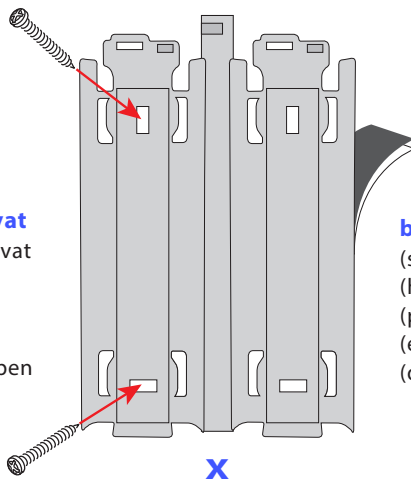

b) přilepit

(sk) prilepiť
(hu) ragasztó
(pl) klej
(en) biadheseive
(de) Kleben

4) nasunout

(sk) nasunúť
(hu) felcsúsztatni
(pl) nasunąć
(en) insert
(de) Aufschieben

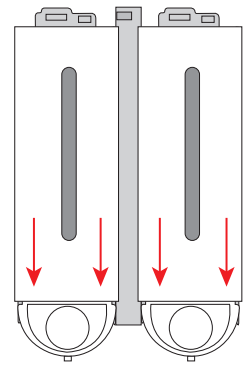

5) naplnit

(sk) naplniť
(hu) töltse
(pl) wypełnienie
(en) refill
(de) Füllen

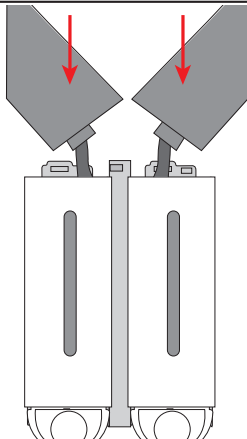

šampon

(sk) šampón
(hu) sampon
(pl) szampon
(en) shampoo
(de) Shampoo

mýdlo

(sk) mydlo
(hu) szappan
(pl) mydło
(en) soap
(de) Seife

6) zavřít

(sk) zatvorit
(hu) zárja
(pl) zamknij
(en) close
(de) Schließen

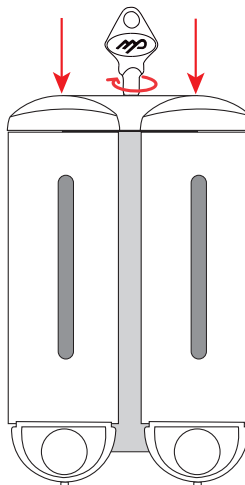

7) stisknout

(sk) stlačiť
(hu) nyomja
(pl) prasa
(en) push
(de) Presse

