

# Chytrý toaletní systém WClean

(SK) Inteligentný toaletný systém WClean

(HU) Intelligens toalett rendszer WClean

(EN) Smart Toilet System WClean



## **Obsah**

- (SK) [Obsah](#)  
(HU) [Tartalomjegyzék](#)  
(EN) [Content](#)
- 

- 04**     **Nový koncept chytré toalety**  
(SK) Nový koncept inteligentnej toalety  
(HU) Az új intelligens WC-konceptió  
(EN) A New smart toilet concept
- 09**     **Součásti**  
(SK) Komponenty  
(HU) Alkatrészek  
(EN) Components
- 10**     **Plně nezávislý bidetový modul**  
(SK) Plně nezávislý bidetový modul  
(HU) Teljesen független bidé modul  
(EN) Fully independent bidet module
- 13**     **Hlavní funkce**  
(SK) Hlavné funkcie  
(HU) Fő funkciók  
(EN) Main features
- 20**     **Inspirace**  
(SK) Inšpirácia  
(HU) Inspiráció  
(EN) Inspiration
- 32**     **Keramická glazura Extraglaze<sup>®</sup> Antibacterial**  
(SK) Antibakteriálna keramická glazúra ExtraGlaze<sup>®</sup>  
(HU) Extraglaze<sup>®</sup> antibakteriális kerámiamáz  
(EN) Ceramic ExtraGlaze<sup>®</sup> Antibacterial
- 34**     **Splachovací systém Swirflush<sup>®</sup>**  
(SK) Splachovací systém Swirflush<sup>®</sup>  
(HU) Swirflush<sup>®</sup> öblítési rendszer  
(EN) Swirflush<sup>®</sup> Fushing system
- 36**     **Technické údaje**  
(SK) Technické udaje  
(HU) Műszaki részletek  
(EN) Technical details

## (CZ) **WClean**

je nový koncept chytré toalety, který kombinuje bidet a toaletu v jediném výrobku. Po letech výzkumu a vývoje bylo možné zkombinovat nejlepší korejskou technologii s funkcí četných patentovaných výhod a s elegantní estetikou, která odlišuje sanitární keramiku GSI. Elektronický bidet je srdcem WCleanu, navržený tak, aby uspokojil požadavky soukromých domácností i veřejných prostor. Tryska z nerezové oceli zajišťuje intimní hygienu, zatímco sušení je prováděno vysoce účinným zařízením. Funkce "automatické vyprázdnění nádrže" a program proti vodnímu kameni činí WClean spolehlivým a hygienickým.

## (SK) **WClean**

WClean je nový koncept inteligentnej toalety, ktorý kombinuje bidet a toaletu v jednom výrobku. Po rokoch výskumu a vývoja bolo možné skombinovať najlepšiu kórejskú technológiu s funkcíou početných patentovaných výhod a elegantnou estetikou, ktorá odlišuje sanitárnu keramiku GSI. Elektronický bidet je srdcom WCleanu, navrhnutý tak, aby uspokojil požiadavky súkromných domácností aj verejných priestorov. Tryska z nerezovej ocele zaisťuje intímnu hygienu, zatiaľ čo sušenie je vykonávané vysoko účinným zariadením. Funkcia "automatické vyprázdnenie nádrže" a program proti vodnému kameňu robí WClean spoľahlivým a hygienickým.

## (HU) **WClean**

egy új intelligens WC-konceptió, amely egyetlen termékben egyesíti a bidét és a WC-t. Az évekig tartó kutatás és fejlesztés lehetővé tette, hogy a legjobb koreai technológiát egyesítsük a számos szabadalmaztatott extra funkcióval és a GSI szanitereket megkülönböztető elegáns esztétikával. Az elektronikus bidé a WClean lüktető szíve, amelyet úgy terveztek, hogy megfeleljen mind a magánlakások, mind a közintézmények igényeinek. A rozsdamentes acél fúvóka gondoskodik az intim higiéniáról, míg a szárítást egy nagy hatékonyságú készülék végzi. Az „automatikus leeresztő” funkció és a vízkőeltávolító megbízhatóvá és higiénikussá teszi a WClean-t.

## (EN) **WClean**

is a new smart toilet concept that combines a bidet and a WC in a single product. Years of research and development have made it possible to merge the best Korean technology with the functionality of many patented extra features and with the elegant aesthetics that distinguish GSI sanitary ware. The electronic bidet is the beating heart of WClean, designed to meet the requirements of both private residences and contracted environments. A stainless steel nozzle provides intimate hygiene, while drying is performed by a high efficiency device. The "automatic pan draining" function and the lime scale remover make WClean both reliable and hygienic.





(CZ) **WClean**

**Chytrý toaletní systém**

Závěsná sanitární keramika je výsledkem dlouhého studia, které vedlo k vytvoření technicky bezchybného a absolutně funkčního produktu. Neutrální a racionální linie uspokojují různé kompoziční potřeby prostředí koupelny.

(SK) **WClean**

**Inteligentný toaletný systém**

Závesná sanitárna keramika je výsledkom dlhého štúdia, ktoré viedlo k vytvoreniu technicky bezchybného a absolútne funkčného výrobku. Neutrálne a racionálne línie spĺňajú rôzne kompozičné potreby kúpeľňového prostredia.

(HU) **WClean**

**Intelligens toalett rendszer**

A függesztett szaniterék egy hosszú tanulmány eredménye, amely egy technikailag hibátlan és abszolút funkcionális termék létrehozásához vezetett. A semleges és racionális vonalak kielégítik a fürdőszobai környezet különböző kompozíciós igényeit.

(EN) **WClean**

**Smart toilet system**

The suspended sanitary unit is the result of a long study that led to the creation of a technically flawless and totally functional product. Neutral and spare lines accommodate different needs in the composition of the bathroom environment.

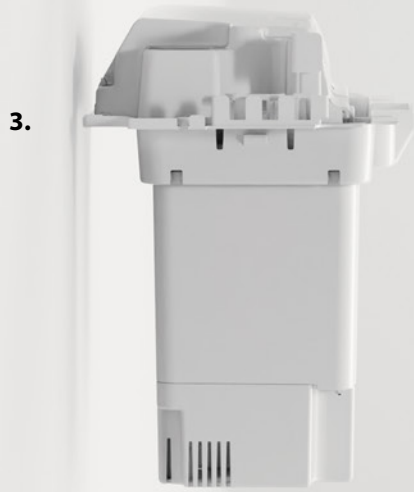

## **Komponenty**

(SK) Súčasťi

(HU) Komponensek

(EN) Components

(CZ) 1) Kryt  
2) WC sedátko s víkem  
3) Elektronický bidet  
4) Deska pro uchycení  
5) WC mísa

(SK) 1) Kryt  
2) WC sedátko s viekom  
3) Elektronický bidet  
4) Montážná doska  
5) WC mísa

(HU) 1) Fedél  
2) WC-ülőke fedéllel  
3) Elektronikus bidé  
4) Szerelőlemez  
5) WC-csésze

(EN) 1) Cover base  
2) Toilet seat and lid  
3) Electronic bidet  
4) Docking plate  
5) Toilet bowl

### (CZ) **Komponenty**

Byl vyvinut nový systém, který se skládá z pěti prvků: toaletní mísy, upevňovací desky, elektronického bidetu s víkem a sedátka. Na vytvoření toho, co považujeme za nejfunkčnější a nejhygieničtější inteligentní toaletu na trhu, se podílelo během 26 měsíců práce, 7 týmů čítajících celkem 54 lidí. Jednoduchý evoluční výrobek, funkční a šetrný k životnímu prostředí.

### (SK) **Súčasťi**

Bol vyvinutý nový systém, ktorý sa skladá z piatich prvkov: záchodovej misy, upevňovacej dosky, elektronického bidetu s viekom a sedadla. Počas 26 mesiacov práce sa 7 tímov s celkovým počtom 54 ľudí podieľalo na vytvorení toho, čo považujeme za najfunkčnejšiu a najhygienickejšiu inteligentnú toaletu na trhu. Jednoduchý evolučný produkt, funkčný a šetrný k životnému prostrediu.

### (HU) **Komponensek**

Egy új rendszert fejlesztettek ki, amely öt elemből áll: egy WC-csészeből, egy rögzítőlemezről, egy fedéllel ellátott elektronikus bidéből és egy ülőkéből. A 26 hónapos munka során 7 csapat, összesen 54 ember vett részt a véleményünk szerint a piacon kapható legfunkcionálisabb és leghigiénikusabb intelligens WC megalkotásában. Egy egyszerű evolúciós termék, funkcionális és környezetbarát.

### (EN) **Components**

A new system has been developed that consists of five elements: a toilet bowl, a fixing plate, an electronic bidet with lid and a seat. Over 26 months of work, 7 teams totalling 54 people have been involved in creating what we believe to be the most functional and hygienic smart toilet on the market. A simple evolutionary product, functional and environmentally friendly.



## **Plně nezávislý bidetový modul**

(SK) Plně nezávislý bidetový modul

(HU) Teljesen független bidé modul

(EN) Fully independent bidet module

### (CZ) **Plně nezávislý bidetový modul**

WClean byl navržen jako modulární systém. Bidetový díl lze velmi jednoduše nainstalovat nebo vyměnit, podobně jako kartuše, vkládá se do sanitárního zařízení shora a je zcela oddělen od krytu a sedátka. Tento hygienický a inovativní modulární systém umožňuje snadnou modernizaci s budoucími modely elektronických bidetů, aniž by bylo nutné vyměňovat sedátko nebo celé WC.

### (SK) **Plně nezávislý bidetový modul**

WClean bol navrhnutý ako modulárny systém. Bidetová časť sa dá veľmi jednoducho nainštalovať alebo vymeniť, podobne ako kartuša, do sanitárneho systému sa vkladá zhora a je úplne oddelená od krytu a sedadla. Tento hygienický a inovatívny modulárny systém umožňuje jednoduchú modernizáciu s budúcnymi modelmi elektronických bidetov bez nutnosti výmeny sedadla alebo celého WC.

### (HU) **Teljesen független bidé modul**

A WClean moduláris rendszerként lett kialakítva. A bidé rész nagyon könnyen felszerelhető vagy kicserélhető, mint egy patron, felülről illeszthető a szaniterrendszerbe és teljesen teljesen különálló a burkolattól és az ülőkétől. Ez a higiénikus és innovatív moduláris rendszer lehetővé teszi az elektronikus bidék jövőbeli modelljeinek egyszerű utólagos felszerelését anélkül, hogy az ülőkét vagy az egész WC-t ki kellene cserélni.

### (EN) **Fully independent bidet module**

WClean has been designed as a modular system. The bidet part can be installed or replaced very easily, like a cartridge, it is inserted into the sanitary system from above and is completely separate from the cover and seat. This hygienic and innovative modular system allows for easy retrofitting with future models of electronic bidets without having to replace the seat or the entire toilet.

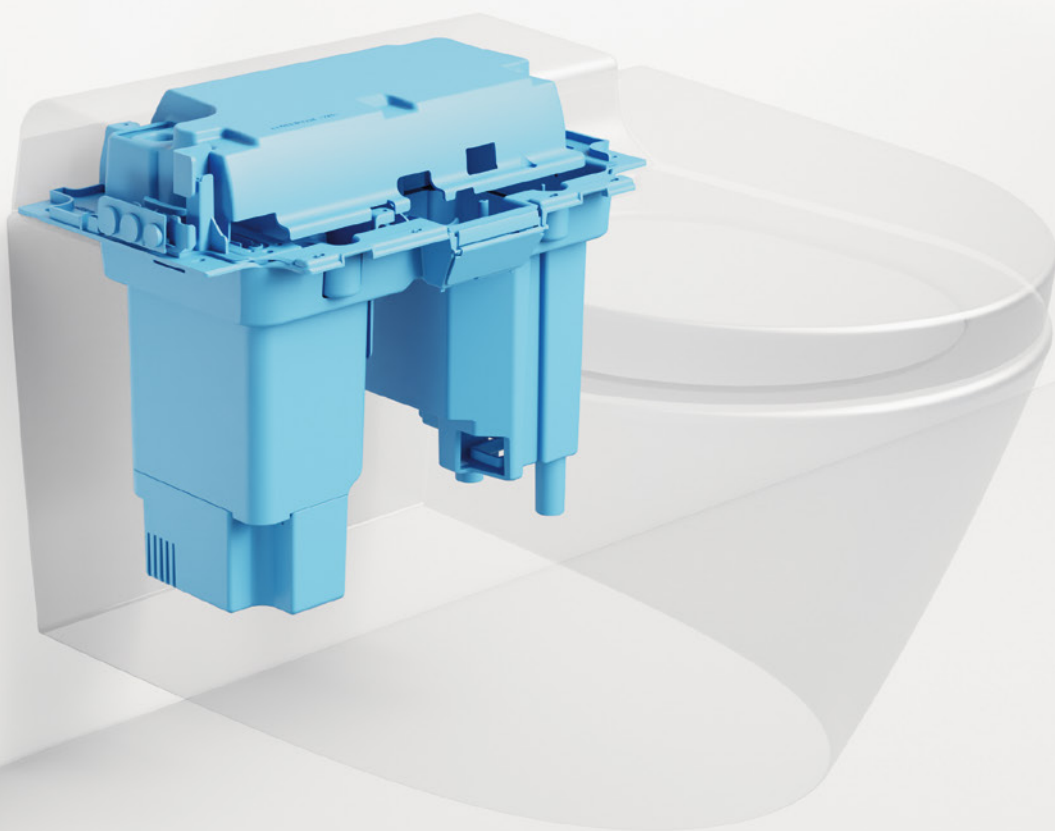



## **Hlavní funkce**

(SK) **Hlavné funkcie**

(HU) **Fő funkciók**

(EN) **Main functions**

### (CZ) **Hlavní funkce**

Funkce WClean byly pečlivě vybrány a optimalizovány tak, aby uživatelům poskytovaly co nejlepší zážitek. Hygiena, funkčnost, udržitelnost a praktičnost jsou klíčová slova, díky nimž je WClean špičkovým produktem.

### (SK) **Hlavné funkcie**

Funkcie WClean boli starostlivo vybrané a optimalizované tak, aby používateľom poskytovali čo najlepší zážitok. Hygiena, funkčnosť, udržateľnosť a praktickosť sú kľúčové slová, ktoré robia WClean špičkovým produktom.

### (HU) **Fő funkciók**

A WClean funkcióit gondosan kiválasztottuk és optimalizáltuk, hogy a lehető legjobb felhasználói élményt nyújtsa. A higiénia, a funkcionalitás, a fenntarthatóság és a praktikum azok a kulcsszavak, amelyek a WClean-t a legjobb terméké teszik.

### (EN) **Main functions**

WClean's features have been carefully selected and optimized to provide the best possible experience for users. Hygiene, functionality, sustainability and practicality are the key words that make WClean a top product.



## **Funkce čištění**

- (SK) Funkcia čistení
- (HU) Tisztító funkci
- (EN) Cleansing function

**Pro nejlepší zážitek si zvolte preferovanou polohu trysky, teplotu i tlak vody.**

- (SK) Vyberte si preferovanou polohu dýzy, teplotu a tlak vody, aby ste dosiahli čo najlepši zážitok.
- (HU) A legjobb élmény érdekében válassza ki a fúvóka kívánt pozícióját, hőmérsékletét és víznyomását.
- (EN) Choose your preferred nozzle position, temperature and water pressure for the best experience.

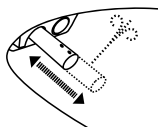

### **oscilační režim**

- (SK) oscilačný režim
- (HU) oszcillációs mód
- (EN) oscillating mode

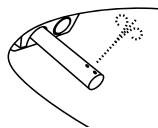

### **funkce čištění**

- (SK) funkcia čistení
- (HU) tisztító funkció
- (EN) cleaning function

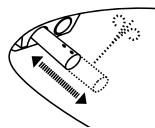

### **oscilační režim**

- (SK) oscilačný režim
- (HU) oszcillációs funkció
- (EN) oscillating mode

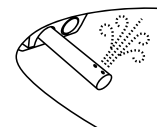

### **funkce bidetu**

- (SK) funkcia bidetu
- (HU) bidé funkció
- (EN) bidet function

## **Funkce bidetu**

- (SK) Funkcia bidetu
- (HU) Bidé funkció
- (EN) Bidet function

**Jemný proud vody navržený speciálně pro dámskou hygienu. Pro nejlepší zážitek si zvolte preferovanou polohu trysky, teplotu i tlak vody.**

- (SK) Vyberte si preferovanou polohu dýzy, teplotu a tlak vody, aby ste dosiahli čo najlepši zážitok.
- (HU) A legjobb élmény érdekében válassza ki a fúvóka kívánt pozícióját, hőmérsékletét és víznyomását.
- (EN) Choose your preferred nozzle position, temperature and water pressure for the best experience.

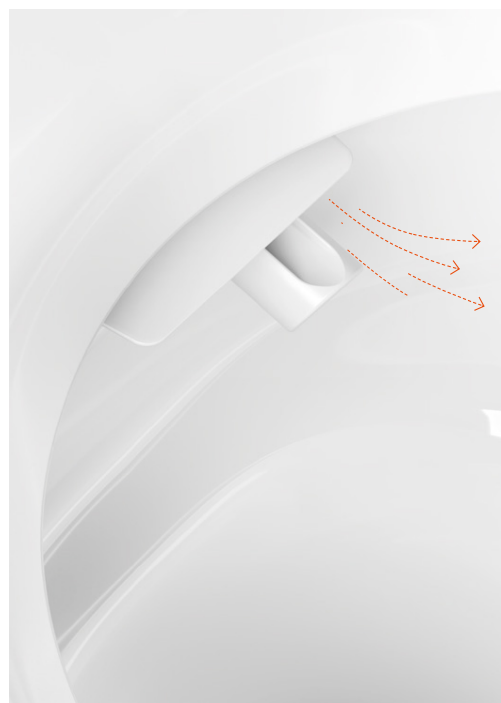

(CZ) **Tryska z nerezové oceli**

Jednodílná tryska z nerezové oceli se před každým použitím, i po něm, automaticky umyje. Udrží tak výrobek hygienicky čistý.

(SK) **Tryska z nerezovej ocele**

Jednodielna tryska z nerezovej ocele sa automaticky umýva pred a po každom použití. Výrobok sa tak udržiava v hygienickej čistote.

(HU) **Fő funkciók**

A WClean funkcióit gondosan kiválasztottuk és optimalizáltuk, hogy a lehető legjobb felhasználói élményt nyújtsa. A higiénia, a funkcionalitás, a fenntarthatóság és a praktikum azok a kulcsszavak, amelyek a WClean-t a legjobb terméké teszik.

(EN) **Main functions**

WClean's features have been carefully selected and optimized to provide the best possible experience for users. Hygiene, functionality, sustainability and practicality are the key words that make WClean a top product.

(CZ) **Sušení**

Dvě intenzity pro nejlepší výkon. Sušení horkým vzduchem. Jemný proud vzduchu s nastavitelnou teplotou a intenzitou.

(SK) **Sušenie**

Dve intenzity pre najlepší výkon. Sušenie horúcim vzduchom. Jemné prúdenie vzduchu s nastavitelnou teplotou a intenzitou.

(HU) **Szárítás**

Két intenzitás a legjobb teljesítmény érdekében. Meleglevegős szárítás. Kíméletes légáramlás állítható hőmérséklettel és intenzitással.

(EN) **Drying**

Two intensities for best performance. Hot air drying. Gentle airflow with adjustable temperature and intensity.

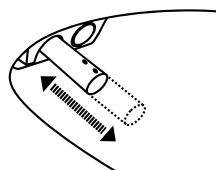

**nastavitelná poloha**

(SK) nastaviteľná poloha  
(HU) állítható pozíció  
(EN) adjustable position

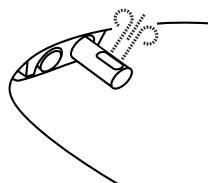

**sušení vzduchem**

(SK) sušenia vzduchom  
(HU) légszárítás  
(EN) air drying



(CZ) **Úspora energie**

Vždy mějte pod kontrolou vybranou možnost úspory energie.

(SK) **Úspora energie**

Vždy majte pod kontrolou zvolenú možnosť úspory energie.

(HU) **Energiatakarékosság**

Mindig tartsa ellenőrzés alatt a kiválasztott energiatakarékossági opciót.

(EN) **Main functions**

Always keep the energy saving option selected under control.



(CZ) **Noční LED osvětlení**

Jemné noční osvětlení pod mísou vás v noci navede správným směrem. Vyberte si svou oblíbenou barvu, 5 intenzit barev, 5 úrovní jasu.

(SK) **Sušenie**

Jemné nočné osvetlenie pod misou vás v noci navedie správnym smerom. Vyberte si svoju obľúbenú farbu, 5 intenzít farieb, 5 úrovní jasu.

(HU) **Szárítás**

A tál alatti finom éjszakai világítás éjszaka a megfelelő irányba mutat. Válassza ki kedvenc színét, 5 színintenzitás, 5 fényerősség.

(EN) **Drying**

Gentle night lighting under the bowl will point you in the right direction at night. Choose your favourite colour, 5 colour intensities, 5 brightness levels.

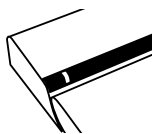

**vizuální LED dioda**

(SK) vizuálna LED  
(HU) vizuális LED  
(EN) visual LED



**úspora energie**

(SK) úspora energie  
(HU) energiatakarékosság  
(EN) energy saving

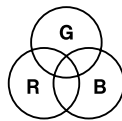

**stmívání RGB LED diody**

(SK) RGB LED stmievanie  
(HU) RGB LED dimmelés  
(EN) RGB LED dimming

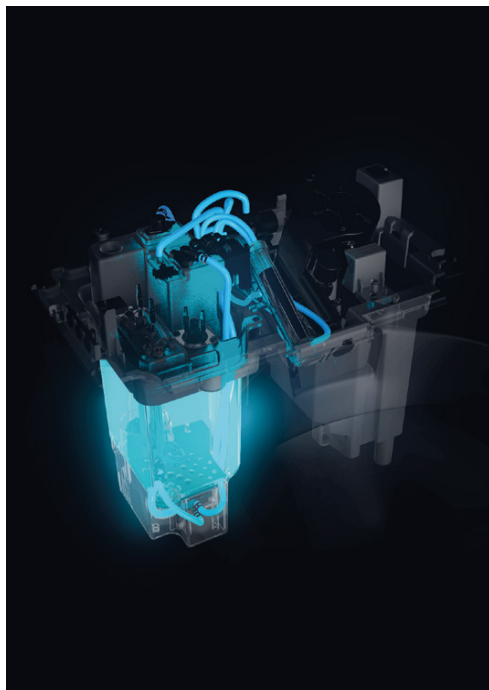

(CZ) **Funkce proti usazování vodního kamene**

Hlubkové čištění díky účinnému odvápnovacímu programu. Používá odvápnovací kapalinu Durgol<sup>®</sup> speciálně navrženou na základě tvrdosti vody.

(SK) **Funkcia proti usadzovaniu vodného kameňa**

Funkcia proti usadzovaniu vodného kameňa Hĺbkové čistenie vďaka účinnému programu na odstraňovanie vodného kameňa. Používa odvápnovaciu kvapalinu Durgol<sup>®</sup> špeciálne navrhnutú na základe tvrdosti vody.

(HU) **Anti-scaling funkció**

Mélytisztítás a hatékony vízkőmentesítési programnak köszönhetően. Kifejezetten a vízkeménység alapján kifejlesztett Durgol<sup>®</sup> vízkőoldó folyadékot használ.

(EN) **Anti-scaling function**

Deep cleaning thanks to an effective descaling programme. Uses Durgol<sup>®</sup> descaling liquid specially designed based on water hardness.



**funkce proti usazování vodního kamene**

- (SK) program proti usadzovaniu vodného kameňa
- (HU) anti-scaling funkció
- (EN) anti-scaling function



(CZ) **Automatické čištění trysky**

Tryska se myje před a po každém použití. Trysku lze také umýt ručně nebo pomocí speciálního programu.

(SK) **Automatické čistenie trysiek**

Tryska sa čistí pred a po každom použití. Trysku možno umývať aj ručne alebo pomocou špeciálneho programu.

(HU) **Automatikus fúvóktisztítás**

A fúvóka minden használat előtt és után megtisztul. A fúvóka kézzel vagy egy speciális programmal is mosható.

(EN) **Automatic nozzle cleaning**

The nozzle is cleaned before and after each use. The nozzle can also be washed manually or with a special program.

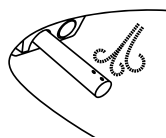

**automatické čištění trysky**

- (SK) automatické čistenie trysiek
- (HU) automatikus fúvóktisztítás
- (EN) automatic nozzle cleaning



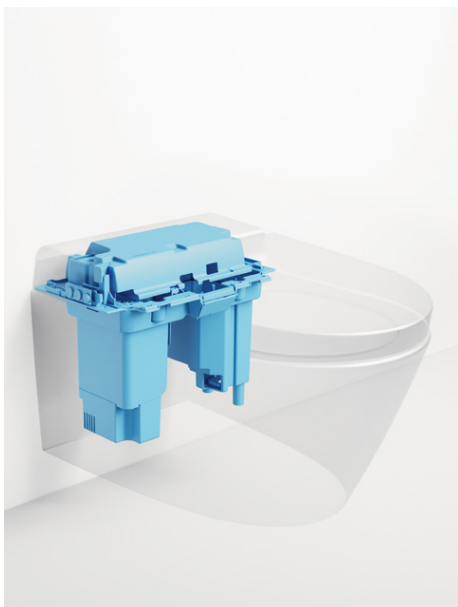

**(CZ) Automatické vypouštění vody**

WClean přichází se 2 novými inovativními funkcemi pro nejlepší komfort. Vždy používá čerstvou vodu díky automatickému vypouštění vody po 5 dnech nepoužívání. Před delší dobou nepoužívání stiskněte tlačítko Stop pro vypuštění, při opětovném použití stiskněte tlačítko osobní hygieny pro opětovné napuštění.

**(SK) Automatické vypúšťanie vody**

WClean prichádza s 2 novými inovatívnymi funkciami pre najlepšie pohodlie. Vždy používajte čerstvú vodu vďaka automatickej vypúšťaniu vody po 5 dňoch nepoužívania. Pred dlhším nepoužívaním stlačte tlačidlo Stop na vyprázdnenie nádrčky, pri ďalšom používaní stlačte tlačidlo osobnej hygieny na doplnenie nádrčky.

**(HU) Automatikus vízelvezetés**

A WClean 2 új innovatív funkcióval rendelkezik a legjobb kényelem érdekében. Mindig friss vizet használ az automatikus vízcserének köszönhetően 5 nap használaton kívüli használat után. Hosszabb használaton kívüli időszakok előtt nyomja meg a stop gombot a tartály kiürítéséhez, újbóli használatkor pedig nyomja meg a személyi higiénia gombot a tartály újratöltéséhez.

**(EN) Automatic water discharge**

WClean comes with 2 new innovative features for the best convenience. Always uses fresh water thanks to automatic water change after 5 days of non-use. Before longer periods of non-use, press the stop button to empty the tank, when using again, press the personal hygiene button to refill the tank.

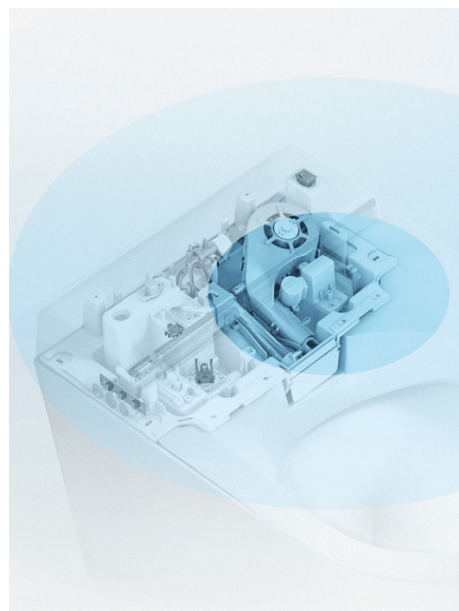

**(CZ) Pohybový senzor**

Intelligentní aktivace funkcí díky senzoru pohybu, který detekuje uživatele v dosahu 50-60 cm od toalety WClean.

**(SK) Pohybový senzor**

Inteligentná aktivácia funkcií vďaka snímaču pohybu, ktorý rozpozná používateľov v dosahu 50-60 cm od WClean.

**(HU) Érzékelő szenzor**

A funkciók intelligens aktiválása a mozgásérzékelőnek köszönhetően, amely a WClean-től 50-60 cm-es távolságon belül érzékeli a felhasználókat.

**(EN) Motion Sensor**

Intelligent activation of functions thanks to a motion sensor that detects users within a range of 50-60 cm from the WClean.

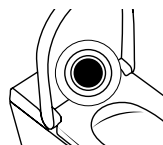

**pohybový senzor**

- (SK) pohybový senzor
- (HU) mozgásérzékelő
- (EN) motion sensor

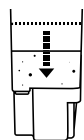

**automatické vypouštění vody**

- (SK) automatické vypúšťanie vody
- (HU) automatikus vízelvezetés
- (EN) autotomatic water release



**automatická obnova vody**

- (SK) automatická obnova vody
- (HU) automatikus vízviszállítás
- (EN) automatic water refill



(CZ) **Dva profily**

Uložte a vyvolejte vlastní nastavení. Můžete si zvolit tlak vody a polohu trysky a vyvolejte si je při každém použití WClean.

(SK) **Dva profily**

Uloženie a vyvolanie vlastných nastavení. Môžete si vybrať tlak vody a polohu trysky a vyvolať ich pri každom použití WClean.

(HU) **Két profil**

Egyéni beállítások mentése és visszahívása. Kiválaszthatja a víznyomást és a fúvóka pozícióját, és ezeket minden alkalommal, amikor a WClean-t használja, felidézheti.

(EN) **Two profiles**

Save and recall custom settings. You can choose the water pressure and nozzle position and recall them every time you use the WClean.



**užívateľská pamäť**

- (SK) užívateľská pamäť
- (HU) felhasználói memória
- (EN) user memory



(CZ) **Funkce pro děti**

Speciálně navrženo pro nejmladší členy rodiny. Pohodlí pro každého díky jemnému tlaku vodního paprsku a přední poloze trysky.

(SK) **Funkcie pre deti**

Špeciálne navrhnuté pre najmladších členov rodiny. Pohodlie pre všetkých vďaka jemnému tlaku vodného prúdu a polohe prednej dýzy.

(HU) **Funkciók gyermekek számára**

Kifejezetten a család legfiatalabb tagjai számára készült. Kényelem mindenki számára a gyengéd vízsugárnyomásnak és az elülső fúvóka pozíciónak köszönhetően.

(EN) **Functions for children**

Specially designed for the youngest members of the family. Convenience for everyone thanks to the gentle water jet pressure and front nozzle position.

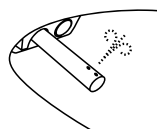

**jemný vodní paprsek**

- (SK) jemný prúd vody
- (HU) gyengéd vízsugár
- (EN) gentle water jet

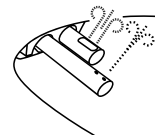

**hygiéna + sušení**

- (SK) hygiena + sušenie
- (HU) higiénia + szárítás
- (EN) hygiene + drying

## Inspirace pro domácnost

(SK) Inšpirácia pre domácnosť

(HU) Inspiráció az otthon számára

(EN) Home inspiration

### Barevná provedení:

(SK) Farby

(HU) Színek

(EN) Colors



#### **Bílá lesk**

(SK) Biela lesk  
(HU) Fekete fényes  
(EN) White glossy



#### **Černá mat**

(SK) Čierna mat  
(HU) Fehér mat  
(EN) Black matt



#### **Creta**

(SK) Creta  
(HU) Creta  
(EN) Creta



#### **Bílá mat**

(SK) Biela mat  
(HU) Fekete mat  
(EN) White matt



#### **Cenere**

(SK) Cenere  
(HU) Cenere  
(EN) Cenere

(CZ) **WClean je ideálním řešením, které zaručuje hygienu i v koupelnách, kde není z prostorových nebo jiných důvodů možné instalovat tradiční bidet. Jeho technologie v kombinaci s elegantním a moderním designem umožňují také jeho pohodlné umístění do menších koupelen. Zvláštní pozornost byla věnována také úspoře vody: jeho splachovací systém spotřebuje pouze 3,5 l vody.**

(SK) WClean je ideálnym riešením, ktoré zaručuje hygienu aj v kúpeľniach, kde nie je možné z priestorových alebo iných dôvodov nainštalovať tradičný bidet. Jeho technológia v kombinácii s elegantným a moderným dizajnom umožňuje pohodlné umiestnenie aj v menších kúpeľniach. Osobitná pozornosť bola venovaná aj úspore vody: jeho splachovací systém spotrebuje len 3,5 litra vody.

(HU) A WClean ideális megoldás, amely garantálja a higiéniát még azokban a fürdőszobákban is, ahol helyhiány vagy egyéb okok miatt nem lehet hagyományos bidét felszerelni. Technológiája elegáns és modern dizájnjal kombinálva lehetővé teszi, hogy kisebb fürdőszobákban is kényelmesen elhelyezhető legyen. Különös figyelmet fordítottak a víztakarékosságra is: öblítőrendszere mindössze 3,5 liter vizet fogyaszt.

(EN) WClean is an ideal solution that guarantees hygiene even in bathrooms where it is not possible to install a traditional bidet for space or other reasons. Its technology combined with its elegant and modern design also allows it to be conveniently placed in smaller bathrooms. Special attention has also been paid to water saving: its flushing system uses only 3.5 litres of water.













## Inspirace pro veřejné prostory

(SK) Inšpirácia pre verejné priestory

(HU) Inspiráció a közterek számára

(EN) Inspiration for public spaces

### Barevná provedení:

(SK) Farby

(HU) Színek

(EN) Colors



#### **Bílá lesk**

(SK) Biela lesk  
(HU) Fekete fényes  
(EN) White glossy



#### **Černá mat**

(SK) Čierna mat  
(HU) Fehér mat  
(EN) Black matt



#### **Creta**

(SK) Creta  
(HU) Creta  
(EN) Creta



#### **Bílá mat**

(SK) Biela mat  
(HU) Fekete mat  
(EN) White matt



#### **Cenere**

(SK) Cenere  
(HU) Cenere  
(EN) Cenere

(CZ) **WClean zlepšuje pohostinnost v ubytovacích zařízeních, kde koupelny většinou nejsou vybaveny bidety, a zajišťuje tak hygienu a pohodlí. Díky extrémně snadnému vyjmutí elektronického bidetového modulu – ve vzácných případech údržby – je WClean plně funkční také pouze v režimu toalety. WClean také usnadňuje osobní hygienu uživatelům se sníženou pohyblivostí.**

(SK) WClean zlepšuje pohostinnosť v ubytovacích zariadeniach, kde kúpeľne zvyčajne nie sú vybavené bidetmi, a tým zabezpečuje hygienu a pohodlie. Vďaka mimoriadne jednoduchej demontáži elektronického bidetového modulu - v ojedinelých prípadoch údržby - je WClean plne funkčný aj v režime iba toalety. WClean uľahčuje osobnú hygienu aj používateľom so zníženou pohyblivosťou.

(HU) A WClean javítja a vendéglátást a szálláshelyeken, ahol a fürdőszobák általában nem rendelkeznek bidével, így biztosítja a higiéniát és a kényelmet. Az elektronikus bidé modul rendkívül egyszerű eltávolításának köszönhetően - ritka karbantartási esetekben - a WClean csak WC üzemmódban is teljes mértékben működőképes. A WClean a mozgáskorlátozott felhasználók számára is megkönnyíti a személyes higiéniát.

(EN) WClean improves hospitality in accommodation facilities where bathrooms are usually not equipped with bidets, thus ensuring hygiene and comfort. Thanks to the extremely easy removal of the electronic bidet module - in rare maintenance cases - WClean is also fully functional in toilet-only mode. WClean also facilitates personal hygiene for users with reduced mobility.













## **Antibakteriální keramická glazura Extraglaze<sup>®</sup>**

(SK) Antibakteriálna keramická glazúra Extraglaze<sup>®</sup>

(HU) Extraglaze<sup>®</sup> antibakteriális kerámiamáz

(EN) Extraglaze<sup>®</sup> antibacterial ceramic glaze



(CZ) **Díky antibakteriální úpravě Extraglaze<sup>®</sup> je keramický povrch mísy dokonale hladký a zabraňuje tak usazování nečistot a vodního kamene. Tato revoluční povrchová úprava s certifikátem ISO 22196 s účinností 99,99 % antibakteriálním účinkem zajišťuje maximální hygienu a trvalý lesk. Povrch, který je vysoce odolný vůči poškrábání a je příjemný na dotek. Snadné čištění znamená také nižší spotřebu vody a čisticích prostředků, což je šetrné k životnímu prostředí. Antibakteriální úprava je použita i na povrchu WC sedátka.**

(SK) Vďaka antibakteriálnej úprave Extraglaze<sup>®</sup> je keramický povrch misy dokonale hladký a zabraňuje usadzovaniu nečistôt a vodného kameňa. Táto revolučná povrchová úprava s certifikátom ISO 22196 a 99,99 % antibakteriálnym účinkom zaručuje maximálnu hygienu a trvalý lesk. Povrch je vysoko odolný voči poškrábaniu a príjemný na dotyk. Jednoduché čistenie znamená aj menšiu spotrebu vody a čistiacich prostriedkov, čo je šetrné k životnému prostrediu. Antibakteriálna úprava je aplikovaná aj na povrch záchodového sedátka.

(HU) Az antibakteriális Extraglaze<sup>®</sup> kezeléssel köszönhetően a tál kerámia felülete tökéletesen sima, és megakadályozza a szennyeződések és a vízkő felhalmozódását. Ez a forradalmi, ISO 22196 tanúsítvánnyal rendelkező, 99,99%-ban antibakteriális hatású felületkezelés maximális higiéniát és tartós fényt biztosít. A felület rendkívül karcálló és kellemes tapintású. Az egyszerű tisztítás kevesebb víz- és mosószerfogyasztást is jelent, ami környezetbarát. A WC-ülőke felületét is antibakteriális kezeléssel látják el.

(EN) Thanks to the antibacterial Extraglaze<sup>®</sup> treatment, the ceramic surface of the bowl is perfectly smooth and prevents the build-up of dirt and limescale. This revolutionary ISO 22196-certified surface treatment with 99.99% antibacterial effect ensures maximum hygiene and lasting shine. A surface that is highly scratch resistant and pleasant to the touch. Easy cleaning also means less water and detergent consumption, which is environmentally friendly. An antibacterial treatment is also applied to the surface of the toilet seat.



### **respekt k životnímu prostředí**

(SK) ohľaduplnosť k životnému prostrediu  
(HU) a környezet tisztelőben tartása  
(EN) respect for the environment



### **celková hygiena**

(SK) celková hygiena  
(HU) általános higiénia  
(EN) overall hygiene



### **vyšší lesk**

(SK) vyšší lesk  
(HU) nagyobb fényesség  
(EN) higher gloss



### **rychlé čištění**

(SK) rýchle čistenie  
(HU) gyors tisztítás  
(EN) quick cleaning





## **System splachování Swirflush<sup>®</sup>**

(SK) Splachovací systém Swirflush<sup>®</sup>

(HU) Swirflush<sup>®</sup> öblítő rendszer

(EN) Swirflush<sup>®</sup> flushing system



(CZ) **Tichý, hygienický a čistý. To jsou hlavní rysy revolučního a patentovaného systému Swirflush<sup>®</sup> jež se vyznačuje absencí tradičního okraje WC mísy, uvnitř kterého při splachování u klasického WC, cirkuluje voda. Speciální tvar splachovacího systému Swirflush<sup>®</sup>, který je jako jediný patentovaný s jediným otvorem, směřuje splachovanou vodu rovnoměrně po keramickém povrchu, čímž zajišťuje dokonalé vyčištění, zlepšuje výkon splachování a minimalizuje hluk (pouze 64 dB místo 72 u standardní toalety).**

(SK) Tichý, hygienický a čistý. To sú hlavné vlastnosti revolučného a patentovaného systému Swirflush<sup>®</sup>, ktorý sa vyznačuje absenciou tradičného okraja záchodovej misy, v ktorom pri splachovaní bežnej toalety cirkuluje voda. Špeciálny tvar splachovacieho systému Swirflush<sup>®</sup>, ktorý je ako jediný patentovaný s jediným otvorom, smeruje splachovanú vodu rovnomerne po keramickom povrchu, čím zabezpečuje dokonalé čistenie, zlepšuje výkon splachovania a minimalizuje hluk (len 64 dB namiesto 72 dB pri štandardnej toalete).

(HU) Csendes, higiénikus és tiszta. Ezek a fő jellemzői a forradalmi és szabadalmaztatott Swirflush<sup>®</sup> rendszernek, amelyet az jellemez, hogy nincs hagyományos WC-csésze pereme, amelyben a víz kering a hagyományos WC öblítésekor. A Swirflush<sup>®</sup> öblítési rendszer különleges formája, amely az egyetlen szabadalmaztatott, egyetlen lyukkal rendelkező rendszer, egyenletesen irányítja az öblített vizet a kerámiafelületre, ezáltal tökéletes tisztítást biztosít, javítja az öblítési teljesítményt és minimalizálja a zajt (csak 64 dB a hagyományos WC-k 72 dB-je helyett).

(EN) Quiet, hygienic and clean. These are the main features of the revolutionary and patented Swirflush<sup>®</sup> system, which is characterised by the absence of the traditional toilet bowl rim, inside which water circulates when flushing a conventional toilet. The special shape of the Swirflush<sup>®</sup> flushing system, which is the only patented one with a single hole, directs the flushing water evenly over the ceramic surface, thus ensuring perfect cleaning, improving flushing performance and minimizing noise (only 64 dB instead of 72 for a standard toilet).



### **tichý**

(SK) tichý

(HU) csendes

(EN) quiet



### **celková hygiena**

(SK) celková hygiena

(HU) általános higiénia

(EN) overall hygiene



### **vyšší lesk**

(SK) vyšší lesk

(HU) nagyobb fényesség

(EN) higher gloss



### **rychlé čištění**

(SK) rýchle čistenie

(HU) gyors tisztítás

(EN) quick cleaning

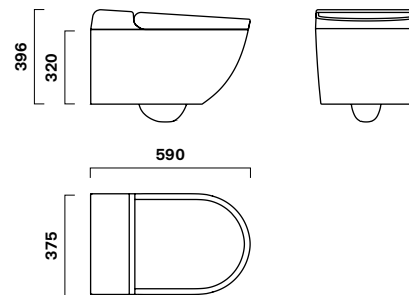

## Technické údaje

- (SK) [Technické informácie](#)  
 (HU) [Technikai adatok](#)  
 (EN) [Technical specifications](#)

<b>Napájení</b> Napájanie / Tápegység / Power supply	<b>Napětí</b> Napätie / Feszültség / Voltage	<b>AC 230 V</b>
	<b>Frekvence</b> Frekvencia / Frekvencia / Frequency	<b>50 Hz - 60 Hz</b>
<b>Tlak vody z vodovodu</b> Tlak vody z vodovodu / Csapvíznyomás / Water pressure	<b>Pracovní tlak</b> Pracovný tlak / Üzemi nyomás / Working pressure	<b>0.5 ~ 10 bar</b>
<b>Hygiena</b> Hygiena / Higiénia / Hygiene	<b>Teplota vody</b> Teplota vody / Vízhőmérséklet / Water temperature	<b>OFF, 33 °C, 36 °C, 39 °C</b>
	<b>Typ trysky</b> Typ trysiek / Fúvóka típusa / Nozzle type	<b>nerezová ocel</b> nerezová ocel / Rozsdamentes acél / stainless steel
	<b>Motor</b> Motor / Motor / Motor	<b>DC 12 V, krokový motor</b> DC 12 V, krokový motor / motor léptetőmotor / stepper motor
	<b>Poloha trysky</b> Poloha trysiek / Fúvóka pozíció / Nozzle position	<b>5 úrovní</b> / úrovní / fokozat / levels
	<b>Stříkající voda</b> Rozprašovanie vody / Vízpermet / Water spray	<b>5 úrovní</b> / úrovní / fokozat / levels
<b>Sušení</b> Sušenie / Szárítás / Drying	<b>Provozní doba</b> Operačný čas / Működési idő / Operating time	<b>180 vteřin</b> / sekund / másodperc / seconds <b>5 rychlostí</b> / rýchlostí / sebesség / speeds <b>2 intensity</b> / intenzity / intenzitás / intensities
<b>Detekce uživatele</b> Detekcia uživateľa / Felhasználóérzékelés / User detection	<b>Pohybový senzor</b> Snímač pohybu / Mozgásérzékelő / Motion sensor	
<b>Personalizované ovládání</b> Personalizované ovládanie / Személyre szabott vezérlés / Personalised control	<b>Bezdrátové dálkové ovládání</b> Bezdrótové diaľkové ovládanie / Vezeték nélküli távirányító / Wireless remote control	<b>RF (2.4 GHz) - AAA baterie x 3</b> / AAA batérie x 3 / AAA elemek x 3 / AAA batteries x 3
	<b>Boční tlačítka</b> Bočné tlačidlá / Oldalsó gomb / Side buttons	<b>3</b>
<b>Toaletní mísa</b> Toaletná misa / WC-kagyló / Toilet bowl	<b>Materiál</b> Materiál / Anyag / Material	<b>sklo</b> sklo / üveg / glass
	<b>Glazura</b> Glazúra / Máz / Glaze	<b>bílá lesk</b> biela lesk / fehér fényes / white glossy
	<b>Typ</b> Typ / Típus / Type	<b>bez okrajů</b> bez okrajov / perem nélküli / rimless
<b>WC sedátko a víko</b> WC sedátko a veko / WC-ülőke és fedél / Toilet seat and lid	<b>Materiál</b> Materiál / Anyag / Material	<b>UREA</b>
	<b>Glazura</b> Glazúra / Máz / Glaze	<b>bílá</b> biela / fehér / white
	<b>Typ</b> Typ / Típus / Type	<b>snadno odnímatelné</b> ľahko odnímatelné / könnyen eltávolítható / easily removable
	<b>Soft close systém</b> Soft close systém / Soft Close rendszer / Soft close system	<b>tiché zavírání</b> tiché zatváranie / csendes záródás / quiet closing